



**TLIGHT-RGBW**  
CODE: 16-2803

**RGBW LED FRESNEL PROJECTOR  
FOR STAGE & THEATRE 200W**

**PROJECTEUR FRESNEL  
POUR THEATRE ET SCENE A LED RGBW 200W**

**RGBW LED FRESNEL STRAHLER  
FÜR BÜHNE UND THEATER 200W**

**RGBW LED FRESNEL PROJECTOR  
VOOR PODIUM EN THEATER 200W**

**PROYECTOR FRESNEL DE LED RGBW 200W  
PARA TEATRO Y ESCENARIOS**

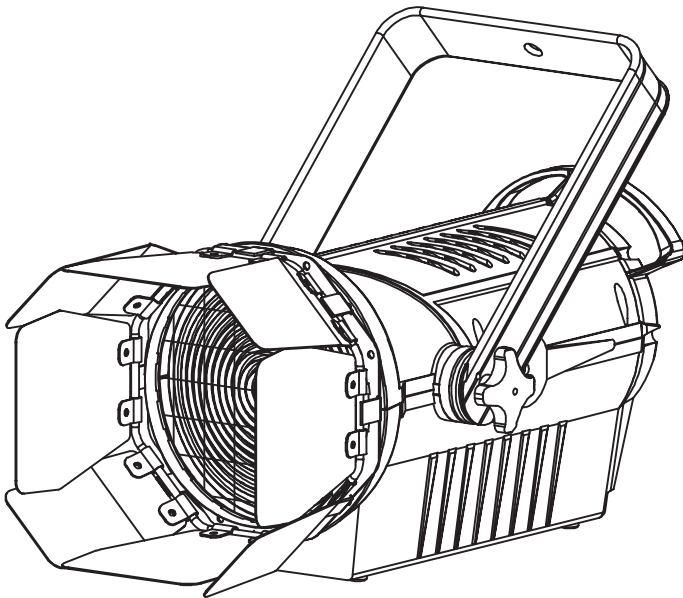

**GB - User Manual - p. 2**

**F - Manuel d'Utilisation - p. 5**

**D - Bedienungsanleitung - S. 8**

**NL - Handleiding - p. 11**

**E - Manual de Instrucciones - p. 14**



*Assembled in PRC*  
**Designed by LOTRONIC S.A.**  
Av. Z. Gramme 9  
B - 1480 Saintes

# USER MANUAL

## UNPACKING INSTRUCTIONS

Immediately upon receiving a fixture, carefully unpack the carton, check the contents to ensure that all parts are present and have been received in good condition. Notify the freight company immediately and retain packing material for inspection if any parts appear to be damaged from shipping or the carton itself shows signs of mishandling. Keep the carton and all packing materials. In the event that a fixture must be returned to the factory, it is important that the fixture be returned in the original factory box and packing.

## EXPLANATION OF SYMBOLS ON THE SILKSCREEN

 The triangle containing a lightning symbol is used to indicate whenever your health is at risk (due to electrocution, for example).

 An exclamation mark in a triangle indicates particular risks in handling or operating the appliance.

**UK  
CA** The unit complies with UK standards



 For indoor use only

 Minimum distance between the appliance and other objects



Please read this manual carefully before operating this product.

## SAFETY RECOMMENDATIONS

- Please read these instructions carefully, they include important information about the installation, usage and maintenance of this product.
- Please keep this User Guide for future reference. If you sell the unit to another user, be sure that he also receives this instruction booklet.
- Always make sure that you are connecting to the proper voltage, and that the line voltage you are connecting to is not higher than that stated on the bottom of the fixture.
- The appliance is part of class I and must exclusively connected to an earthed mains outlet.
- This product is intended for indoor use only! 
- To prevent risk of fire or shock, do not expose fixture to rain or moisture. Make sure there are no flammable materials close to the unit while operating.
- The unit must be installed in a location with adequate ventilation, at least 20in (50cm) from adjacent surfaces. Be sure that no ventilation slots are blocked.
- The minimum distance luminaire from that part of the luminaire or lamp to the lighted object is 0.5m. 
- The max. ambient temperature (Ta) is 40°C. Don't operate the fixture at higher temperatures.
- The surface temperature of the unit may reach up to 85°C. DO NOT TOUCH the housing bare-hand during its operation. Turn off the power and allow about 15 minutes for the unit to cool down before replacing or servicing.
- DO NOT OPEN the unit within 5 minutes after switching off.
- In the event of a serious operating problem, stop using the unit immediately. Never try to repair the unit by yourself. Repairs carried out by unskilled people can lead to damage or malfunction. Please contact the nearest authorized technical assistance center. Always use the same type of spare parts.
- Make sure the power cord is never crimped or damaged.
- Never disconnect the power cord by pulling or tugging on the cord.
- Avoid direct eye exposure to the light source while it is on as sensitive persons may suffer an

epileptic shock (especially meant for epileptics)!.

- The product is for decorative purposes only and not suitable as a household room illumination.
- If the external flexible cable or cord of this luminaire is damaged, it shall be exclusively replaced by the manufacturer or his service agent or a similar qualified person in order to avoid a hazard.
- The lenses, housing or ultraviolet filter must be replaced if they are visibly damaged.

### DISCONNECT DEVICE

Where the MAINS plug or an appliance coupler is used as the disconnect device, the disconnect device shall remain readily operable.

### INSTALLATION

The unit should be mounted via its screw holes on the bracket. Always ensure that the unit is firmly fixed to avoid vibration and slipping while operating. Always ensure that the structure to which you are attaching the unit is secure and is able to support a weight of 10 times of the unit's weight.

The installation must always be secured with a secondary safety attachment, e.g. an appropriate safety rope.

Never stand directly below the device when mounting, removing or servicing the fixture.

### DMX CONNECTION

Connect an XLR cable to the male 3-pin XLR output of your controller and the other side to the female 3-pin XLR input of the light. You can chain multiple lights together through serial linking.

The cable needed should be two core, screened cable with XLR input and output connectors.

### DATA CABLING

To link fixtures together you must use data cables. If you choose to create your own cable, please use data-grade cables that can carry a high quality signal and are less prone to electromagnetic interference.

### CABLE CONNECTORS

Cabling must have a male XLR connector on one end and a female XLR connector on the other end.

Termination reduces signal errors. To avoid signal transmission problems and interference, it is always advisable to connect a DMX signal terminator.

### CAUTION

Do not allow contact between the common and the fixture's chassis ground. Grounding the common can cause a ground loop, and your fixture may perform erratically. Test cables with an ohm meter to check correct polarity and to make sure the pins are not grounded or shorted to the shield or each other.

### DMX MODE SETTING:

When the fixture is in DMX status, you can connect several machines via the signal cable, without the use of a DMX controller. This is the Master/slave mode. You set up the mode on the first fixture and the other fixtures will follow the master automatically.

If the fixture is connected to a DMX controller, the signal will be sent from the controller and you can control the fixture via DMX.

### MENU MAP

The fixture has an LCD display with 4 buttons on the rear panel. Press MENU to choose different functions, press UP/DOWN to modify the value, press ENTER to confirm.

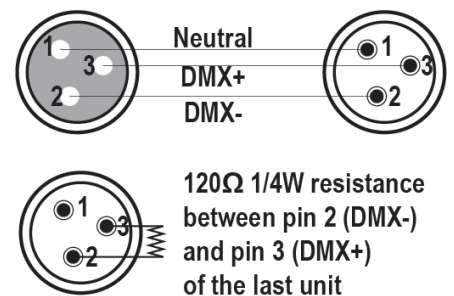

Menu	Function	Contents
DMX-ADDR 001	DMX512 address setting	Press up/down button to choose the DMX value, and then press enter button confirm
R-DIMMER 255	Red dimmer adjustment	Press up/down button to choose the brightness, and then press enter button confirm
G-DIMMER 255	Green dimmer adjustment	Press up/down button to choose the brightness, and then press enter button confirm
B-DIMMER 255	Blue dimmer adjustment	Press up/down button to choose the brightness, and then press enter button confirm
H-DIMMER 255	White dimmer adjustment	Press up/down button to choose the brightness, and then press enter button confirm
PROGRAM 01	Internal programs setting	Press up/down button to choose the programs, and then press enter button confirm
SPEED 01	Internal programs speed setting	Press up/down button to choose the programs speed, and then press enter button confirm
Test-md auto	Auto mode testing	Press enter button confirm
Test-md audi	Sound mode testing	Press enter button confirm

## 9 CHANNEL DMX TABLE

Channel	Value	Function
CH1	0-255	Master dimmer, from dark to bright
CH2	0-255	Total strobe adjustment
CH3	0-255	Red dimmer from dark to bright
CH4	0-255	Green dimmer from dark to bright
CH5	0-255	Blue dimmer from dark to bright
CH6	0-255	White dimmer from dark to bright
CH7	0-255	Colour selections
CH8	0-255	Micro Internal programs
CH9	0-255	Micro function speed adjustment, 0 is fastest, 255 is slowest

## SPECIFICATIONS

Power supply .....	100-240V~ 50/60Hz
Consumption .....	200W
Colour temperature .....	3200K±150; 5600K±150
Colour of the LEDs.....	RGBW
Lifetime of the LEDs.....	Approx. 30.000 hours
CRI.....	Ra≥92
RGBW dimmer .....	0-100%
Beam angle of manual zoom.....	15-50°
Cooling .....	fans
Dimensions .....	450 x 259 x 240mm
Weight.....	6.5kg



**IMPORTANT NOTE:** Electric products must not be put into household waste. Please bring them to a recycling centre. Ask your local authorities or your dealer about the way to proceed.

# MANUEL D'UTILISATION

## DÉBALLAGE

Dès réception de l'appareil, ouvrez le carton et vérifiez que le contenu est complet et en bon état. Sinon, prévenez immédiatement le transporteur et conservez l'emballage s'il montre des signes de mauvais traitements. Conservez le carton et tous les matériaux d'emballage afin de pouvoir transporter l'appareil en toute sécurité.

## EXPLICATION DES SYMBOLES SUR L'APPAREIL

 L'éclair dans le triangle attire l'attention sur un danger physique (due à une électrocution p.ex.).

 Le point d'exclamation dans le triangle indique un risque dans la manipulation ou l'utilisation de l'appareil.

 L'appareil est conforme à la norme CE

 Uniquement pour utilisation à l'intérieur



 Distance minimale entre l'appareil et d'autres objets

 Ce symbole signifie que cet appareil ne doit être mis aux déchets ménagers dans aucun pays de la Communauté européenne afin d'éviter de nuire à l'environnement et à la santé humaine. Il convient d'en disposer d'une manière responsable afin de promouvoir la réutilisation des matériaux. Pour retourner votre appareil usagé, merci d'utiliser les systèmes de retours et de ramassage mis en place ou de contacter votre revendeur chez qui vous avez acheté l'appareil. Ils peuvent reprendre cet appareil pour un recyclage écologique



**Lire attentivement ce manuel avant la première mise en service.**

## CONSIGNES DE SECURITE

- Lisez attentivement ce manuel qui contient des informations importantes sur l'installation, l'utilisation et l'entretien de cet appareil.
- Conservez le manuel pour référence ultérieure. Si l'appareil change un jour de propriétaire, assurez-vous que le nouvel utilisateur est en possession du manuel.
- Assurez-vous que la tension secteur convient à cet appareil et qu'elle ne dépasse pas la tension d'alimentation indiqué sur la plaque signalétique de l'appareil.
- Cet appareil fait partie de la classe I et doit être impérativement branché sur une prise secteur avec terre.
- Uniquement pour utilisation à l'intérieur! 
- Afin d'éviter tout risque d'incendie ou de choc électrique, ne pas exposer cet appareil à la pluie ou à l'humidité. Assurez-vous qu'aucun objet inflammable ne se trouve à proximité de l'appareil pendant son fonctionnement.
- Installez l'appareil à un endroit bien ventilé à une distance minimum de 50cm de toute surface. Assurez-vous que les fentes de ventilation ne sont pas bloquées.
- La distance minimale entre le luminaire et l'objet éclairé doit s'élever à 0,5m. 
- Ne pas faire fonctionner cet appareil pendant plus de 8 heures en continu. Laissez-le refroidir avant de l'utiliser à nouveau afin de prolonger sa durée de vie.
- Débranchez l'appareil du secteur avant toute manipulation ou entretien.
- La température ambiante ne doit pas dépasser 40°C. Ne pas faire fonctionner l'appareil à des températures supérieures.
- Le boîtier peut atteindre 85°C. Ne pas toucher le boîtier les mains nues pendant le fonctionnement. Coupez l'alimentation et attendez 15 minutes que l'appareil refroidisse avant d'effectuer une intervention.
- NE PAS OUVRIR le boîtier dans les 5 minutes suivant l'arrêt.
- En cas de dysfonctionnement, arrêtez immédiatement l'appareil. N'essayez jamais de réparer l'appareil par vous-même. Une réparation mal faite peut entraîner des dommages et des dysfonctionnements. Contactez un service technique agréé. Utilisez uniquement des pièces détachées identiques aux pièces d'origine.
- Assurez-vous que le cordon d'alimentation n'est jamais écrasé ni endommagé.

- Ne jamais débrancher l'appareil en tirant sur le cordon.
- Ne pas exposer vos yeux à la source lumineuse.
- Le luminaire ne doit servir qu'à des fins décoratives et ne convient pas comme éclairage domestique normal.
- Si le cordon secteur de l'appareil est endommagé, il ne doit être remplacé que par le fabricant ou son agent ou bien un technicien qualifié afin d'éviter tout risque d'électrocution..
- Remplacez immédiatement les lentilles, le boîtier ou le filtre UV s'ils présentent des dommages.

## DISPOSITIF DE COUPURE

Lorsqu'une fiche SECTEUR ou un coupleur sont utilisés pour déconnecter l'appareil du secteur, ce dispositif doit rester facilement accessible à tout moment.

## INSTALLATION

Fixez l'appareil au moyen des trous de vis sur l'étrier. Assurez-vous que l'appareil est solidement fixé pour éviter des vibrations et des mouvements pendant le fonctionnement. Veillez toujours à ce que la structure qui accueille l'appareil, est suffisamment solide et capable de porter au moins 10 fois le poids propre de l'appareil.

L'appareil doit être fixé par des professionnels à un endroit où il est hors de portée des personnes et en dehors d'un chemin de passage.

Vous pouvez installer cet appareil dans n'importe quelle position pourvu qu'il y ait une ventilation suffisante. Lors du choix d'un emplacement, tenez compte de la facilité d'accès à l'appareil pour des travaux de maintenance et de nettoyage.

Ne jamais installer l'appareil à un endroit exposé à la pluie, l'humidité, aux changements de température importants et présentant une ventilation limitée.

## CONNEXION DMX

Branchez le câble XLR sur la sortie mâle de votre contrôleur et l'autre extrémité sur l'entrée femelle de l'appareil. Vous pouvez ainsi brancher plusieurs appareils en série.

### CONNECTEURS DE CÂBLE

Le câble doit posséder une fiche XLR mâle d'un côté et XLR femelle de l'autre.

Une résistance de fin de ligne réduit les erreurs de signal. Pour éviter des problèmes de transmission des signaux, il est toujours conseillé de brancher une résistance de fin de ligne DMX.

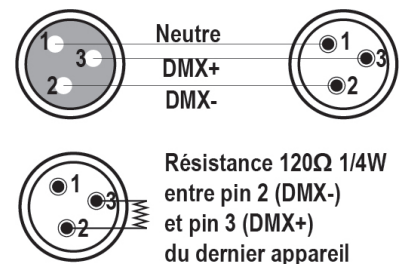

## ATTENTION

Il ne doit y avoir aucun contact entre le commun et la masse du châssis de l'appareil. La mise à la masse du commun peut provoquer une boucle de masse et votre appareil fonctionne d'une façon étrange. Testez les câbles à l'aide d'un ohm-mètre afin de vérifier la polarité et de vous assurer que les broches ne sont pas connectées à la masse ni court-circuitées sur le blindage ou mutuellement.

## REGLAGE DU MODE DMX:

Lorsque l'appareil est en mode DMX, vous pouvez connecter plusieurs machines via le câble de signal, sans utiliser de contrôleur DMX. C'est le mode maître/esclave. Vous configurez le mode sur le premier appareil et les autres appareils suivront automatiquement le maître.

Si l'appareil est connecté à un contrôleur DMX, le signal sera envoyé par le contrôleur et vous pourrez contrôler l'appareil via DMX.

## MENU

L'appareil dispose d'un écran LCD avec 4 boutons sur le panneau arrière. Appuyez sur MENU pour choisir différentes fonctions, appuyez sur UP/DOWN pour modifier la valeur, appuyez sur ENTER pour confirmer.

Menu	Fonction	Description
DMX-ADDR 001	Réglage de l'adresse DMX512	Appuyez sur le bouton UP/DOWN pour choisir la valeur DMX, puis appuyez sur le bouton ENTER pour confirmer
R-DIMMER 255	Réglage du dimmer rouge	Appuyez sur le bouton UP/DOWN pour choisir la luminosité, puis appuyez sur le bouton ENTER pour confirmer
G-DIMMER 255	Réglage du dimmer vert	Appuyez sur le bouton UP/DOWN pour choisir la luminosité, puis appuyez sur le bouton ENTER pour confirmer
B-DIMMER 255	Réglage du dimmer bleu	Appuyez sur le bouton UP/DOWN pour choisir la luminosité, puis appuyez sur le bouton ENTER pour confirmer
H-DIMMER 255	Réglage du dimmer blanc	Appuyez sur le bouton UP/DOWN pour choisir la luminosité, puis appuyez sur le bouton ENTER pour confirmer
PROGRAM 01	Sélection d'un programme interne	Appuyez sur le bouton UP/DOWN pour choisir les programmes, puis appuyez sur le bouton ENTER pour confirmer
SPEED 01	Réglage de la vitesse des programmes internes	Appuyez sur le bouton UP/DOWN pour choisir la vitesse des programmes, puis appuyez sur le bouton ENTER pour confirmer
Test-md auto	Test en mode automatique	Appuyez sur le bouton ENTER pour confirmer
Test-md audi	Test du mode son	Appuyez sur le bouton ENTER pour confirmer

## TABLE DES 9 CANAUX DMX

Canal	Valeur	Fonction
CH1	0-255	Dimmer général, du sombre au lumineux
CH2	0-255	Réglage total du stroboscope
CH3	0-255	Dimmer rouge du sombre au lumineux
CH4	0-255	Dimmer vert du sombre au lumineux
CH5	0-255	Dimmer bleu du sombre au lumineux
CH6	0-255	Dimmer blanc du sombre au lumineux
CH7	0-255	Sélections de couleurs
CH8	0-255	Micro programmes internes
CH9	0-255	Réglage de vitesse de la micro-fonction, 0 est le plus rapide, 255 est le plus lent

## CARACTÉRISTIQUES TECHNIQUES

Alimentation.....	100-240V~ 50/60HZ
Consommation.....	200W
Température de couleur .....	3200K±150. 5600K±150.
Couleur de LED.....	RGBW
Durée de vie des LED.....	Env. 30.000 heures
CRI.....	Ra≥92
Dimmer RGBW.....	0-100%
Angle d'ouverture du zoom manuel.....	15-50°
Refroidissement .....	par ventilateurs
Dimensions.....	450 x 259 x 240mm
Poids.....	6.5kg

# BEDIENUNGSANLEITUNG

## AUSPACKEN

Sofort nach Empfang vorsichtig den Karton auspacken und den Inhalt überprüfen. Alle Teile müssen vollzählig und in einwandfreiem Zustand sein. Sofort die Transportfirma benachrichtigen und das Verpackungsmaterial aufbewahren, wenn Teile Transportschäden aufweisen. Verpackungsmaterial auch für späteren Transport des Geräts aufbewahren.

## ZEICHENERKLÄRUNG



Der Blitz im Dreieck weist auf Gesundheitsrisiken hin (z.B. Stromschlag)



Das Ausrufezeichen im Dreieck weist auf besondere Gefahren im Umgang oder Betrieb des Geräts hin.



Das Gerät entspricht der CE Norm



Nur für Innengebrauch





Mindestabstand zwischen dem Gerät und andere Gegenständen



Vor der ersten Inbetriebnahme des Geräts sorgfältig die Anleitung durchlesen.

## SICHERHEITSHINWEISE

- Diese Anleitung sorgfältig vor der ersten Inbetriebnahme lesen. Sie enthält wichtige Informationen über Installation, Gebrauch und Instandhaltung des Geräts.
- Die Anleitung für spätere Bezugnahme aufbewahren und an den nächsten Bediener weitergeben.
- Stets die Netzspannung vor Anschluss des Geräts überprüfen Sie muss mit der auf der Rückseite des Geräts angegebenen Spannung übereinstimmen und darf auf keinen Fall höher sein.
- Das Gerät gehört zur Schutzklasse 1 und darf nur an eine Steckdose mit Schutzkontakt angeschlossen werden.
- Nur für Innengebrauch! 
- Um Brand und Stromschlag zu vermeiden, das Gerät vor Regen und Feuchtigkeit schützen. Keine brennbaren Materialien während des Betriebs in der Nähe des Geräts lassen.
- Das Gerät muss an einem gut belüfteten Ort und in mindestens 50cm Entfernung zur nächsten Fläche angebracht werden. 
- Darauf achten, dass die Belüftungsschlitze nicht blockiert oder verstopft sind.
- Immer erst das Gerät vom Netz trennen, bevor es gewartet oder die Sicherung ersetzt wird. Die Sicherung nur durch eine identische ersetzen.
- Das Gerät mit einer Sicherheitskette befestigen. Das Gerät niemals nur am Kopf tragen, sondern auch am Sockel.
- Die Raumtemperatur darf 40°C nicht überschreiten. Das Gerät niemals bei höheren Temperaturen betreiben.
- Das Gehäuse kann eine Temperatur von 84°C erreichen. NIEMALS das Gerät während des Betriebs mit bloßen Händen berühren. Gerät abschalten und 15 Minuten warten, dass sich das Gerät abgekühlt hat, bevor Wartungsarbeiten vorgenommen werden können.
- NICHT das Gehäuse innerhalb von 5 Minuten nach Abschalten öffnen.
- Bei Betriebsstörungen das Gerät sofort ausschalten. Das Gerät niemals selbst reparieren. Reparaturen dürfen nur von einem Fachmann vorgenommen werden. Alle verwendeten Ersatzteile müssen mit den Originalteilen identisch sein.
- Das Gerät nicht an ein Dimmerpack anschließen.
- Das Netzkabel niemals quetschen oder beschädigen.



- Beim Abziehen des Netzsteckers nur am Stecker ziehen, niemals am Kabel.
- Niemals direkt in die Lichtquelle blicken. Das kann bei empfindlichen Personen zu epileptischen Anfällen führen.
- Das Gerät ist nur für dekorative Zwecke und nicht als normale Haushaltsbeleuchtung geeignet.
- Wenn das Stromkabel beschädigt ist, muss es sofort durch ein Neues ersetzt werden.
- Beschädigte Linse, Gehäuse oder UV-Filter sofort ersetzen.

### NETZTRENNUNGSVORRICHTUNGEN

- Wenn das Gerät über den Netzstecker ausgeschaltet wird, muss die Steckdose jederzeit leicht zugänglich bleiben
- Wenn das Gerät über einen Schalter ausgeschaltet wird, muss dieser klar gekennzeichnet und leicht zugänglich sein.

### INSTALLATION

Das Gerät kann in jeder beliebigen Stellung montiert werden, solange für ausreichende Belüftung gesorgt ist. Der Ventilator und die Belüftungsschlitze dürfen auf keinen Fall behindert werden. Bei der Wahl des Anbringungsortes darauf achten, dass das Gerät leicht zugänglich für Wartungs- und Reinigungsarbeiten bleibt. Das Gerät muss fest und sicher installiert werden, um Erschütterungen und Spielraum während der Bewegungen zu vermeiden. Die Montagefläche muss stabil sein und mindestens 10-mal das Gewicht des Geräts tragen können. Bei der Montage das Gerät immer zusätzlich durch ein Sicherheitskabel absichern. Das Gerät darf nur von einem Fachmann installiert werden. Es muss an einer Stelle installiert werden, wo es für Menschen unzugänglich ist und niemand unter dem Montagebereich stehen oder gehen kann.

### DMX VERBINDUNG

Ein XLR Kabel mit 3-pol. XLR Stecker an den Ausgang des Steuergeräts und die 3-pol. XLR Buchse an den DMX Eingang des Geräts anschliessen. Auf diese Weise können mehrere Geräte hintereinander in Serie geschlossen werden.

Die Kabel müssen abgeschirmt, 2-adrig sein und einen XLR Stecker auf der einen und eine XLR Buchse auf der anderen Seite besitzen. S. nachstehende Abbildung:

Bei längeren Kabelwegen ist es empfehlenswert, einen Endwiderstand zwischen Pin 2 und 3 zu löten, um Signalfehler zu vermeiden.

Ein Endwiderstand von 120 Ohm 1/4W wird zwischen Pin 2 (DMX-) und Pin 3 (DMX+) am letzten Gerät gelötet.

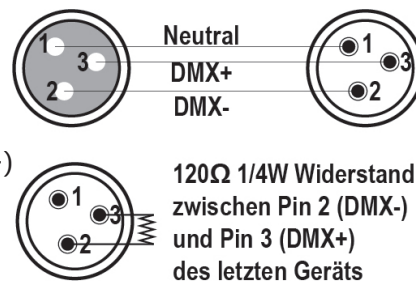

### DMX EINSTELLUNG:

Wenn sich das Gerät im DMX-Status befindet, können Sie mehrere Geräte über das Signalkabel verbinden, ohne einen DMX-Controller zu verwenden. Dies ist der Master/Slave-Modus. Sie stellen den Modus auf dem ersten Gerät ein und die anderen folgen dem Master automatisch.

Wenn das Gerät an einen DMX-Controller angeschlossen ist, wird das Signal vom Controller gesendet und Sie können das Gerät über DMX steuern.

### MENÜ ÜBERSICHT

The fixture has an LCD display with 4 buttons on the rear panel. Press MENU to choose different functions, press UP/DOWN to modify the value, press ENTER to confirm.

Menu	Funktion	Beschreibung
DMX-ADDR 001	Einstellen der DMX512-Adresse	Drücken Sie die UP/DOWN Taste, um den DMX-Wert auszuwählen, und drücken Sie dann die Eingabetaste zur Bestätigung
R-DIMMER 255	Einstellen des roten Dimmers	Drücken Sie die UP/DOWN Taste, um die Helligkeit auszuwählen, und drücken Sie dann die Eingabetaste zur Bestätigung

G-DIMMER 255	Einstellung des grünen Dimmers	Drücken Sie die UP/DOWN Taste, um die Helligkeit auszuwählen, und drücken Sie dann die Eingabetaste zur Bestätigung
B-DIMMER 255	Einstellung des blauen Dimmers	Drücken Sie die UP/DOWN Taste, um die Helligkeit auszuwählen, und drücken Sie dann die Eingabetaste zur Bestätigung
H-DIMMER 255	Einstellung des weissen Dimmers	Drücken Sie die UP/DOWN Taste, um die Helligkeit auszuwählen, und drücken Sie dann die Eingabetaste zur Bestätigung
PROGRAM 01	Einstellung der internen Programme	Drücken Sie die UP/DOWN Taste, um die Programme auszuwählen, und drücken Sie dann die Eingabetaste zur Bestätigung
SPEED 01	Geschwindigkeitseinstellung der internen Programme	Drücken Sie die UP/DOWN Taste, um die Programmgeschwindigkeit auszuwählen, und drücken Sie dann die Eingabetaste zur Bestätigung
Test-md auto	Auto-Modus testen	Drücken Sie die Eingabetaste, um zu bestätigen
Test-md audi	Soundmodus testen	Drücken Sie die Eingabetaste, um zu bestätigen

### 9-KANAL DMX TABELLE

Kanal	Wert	Funktion
CH1	0-255	Masterdimmer, von dunkel nach hell
CH2	0-255	Strobe-Einstellung
CH3	0-255	Roter Dimmer von dunkel nach hell
CH4	0-255	Grüner Dimmer von dunkel nach hell
CH5	0-255	Blauer Dimmer von dunkel nach hell
CH6	0-255	Weißer Dimmer von dunkel nach hell
CH7	0-255	Farbauswahl
CH8	0-255	Micro Interne Programme
CH9	0-255	Mikrofunktions-Geschwindigkeitseinstellung, 0 ist am schnellsten, 255 ist am langsamsten

### TECHNISCHE DATEN

Versorgung.....	100-240V~ 50/60HZ
Verbrauch.....	200W
Farbtemperatur der LEDs.....	3200°K ±150; 5600°K ±150
Farbe der LEDs.....	RGBW
Lebensdauer der LEDs.....	Ca. 30.000 Std.
CRI.....	Ra≥92
Dimmer.....	0-100%
Abstrahlwinkel des manuellen Zooms.....	15-50°
Kühlsystem.....	Lüfter
Abmessungen.....	450 x 259 x 240mm
Gewicht.....	6.5kg



**WICHTIGER HINWEIS:** Elektrogeräte gehören nicht in den Hausmüll. Sie müssen in speziellen Betrieben recycelt werden. Bringen Sie sie zu einer speziellen Entsorgungsstelle für Elektrokleingeräte (Wertstoffhof)!

# HANDLEIDING

## UITPAKKEN

Onmiddellijk naar de aankoop van het toestel, verwijder voorzichtig de verpakking en wees zeker dat het toestel in goede toestand is. Breng direct uw dealer op de hoogte en bewaar het verpakkingsmateriaal indien onderdelen of het karton door het transport beschadigd zijn. Bewaar het karton en alle verpakkingsmaterialen. Indien het toestel moet gerepareerd worden is het belangrijk het toestel in zijn originele verpakking te versturen.

## VERKLARING VAN DE TEKENS

 De driehoek met een bliksemschicht wordt gebruikt om aan te geven wanneer uw gezondheid gevaar loopt (bijvoorbeeld door elektrocutie).

 Een uitroepteken in een driehoek wijst op bijzondere risico's bij het hanteren of bedienen van het apparaat.

 Het apparaat voldoet aan de CE-normen



 Alleen voor gebruik binnenshuis

 Minimale afstand tussen het apparaat en andere objecten



Lees de handleiding aandachtig door. Ze bevat belangrijke informatie voor de installatie, gebruik en onderhoud van dit toestel.

## VEILIGHEIDSINSTRUCTIES

- Bewaar deze handleiding.
- Wees zeker dat u het toestel op de juiste spanning aansluit en dat de lichtnetspanning niet hoger dan de op de zijde van het toestel aangegeven spanning is.
- Alleen voor gebruik binnenshuis! 
- Dit apparaat behoort tot beschermingsklasse I. Het moet dus verplicht worden geaard. Een bevoegde persoon moet de elektrische aansluiting uitvoeren.
- Om vuur en elektrische schokken te verhinderen bescherm het toestel tegen regen en vochtigheid. Wees zeker dat geen ontvlambare materialen in de buurt van het toestel zijn tijdens de werking.
- Plaats het toestel in een ruimte met voldoende ventilatie en in tenminste 50cm afstand van oppervlakken. 
- Wees zeker dat de ventilatie openingen niet geblokkeerd zijn.
- Verwijder het stopcontact alvorens u het toestel onderhoud of de zekering vervangt. Gebruik alleen een zekering met dezelfde specificaties.
- Gebruik het toestel niet in ruimtes met een temperatuur boven 40°C.
- De behuizing kan een temperatuur van 85°C bereiken. NOOIT de behuizing tijdens het werken van het toestel met blote handen aanraken. Toestel uitschakelen en 15 minuten wachten totdat de behuizing afgekoeld is.
- NOOIT de behuizing binnen 5 minuten naar uitschakelen openen.
- In geval van een ernstig probleem stopt het toestel direct. Verzoek nooit het toestel zelfs te repareren. Alle reparaties moeten van een ervaren technicus doorgevoerd worden. Gebruik alleen onderdelen met dezelfde specificaties.
- Sluit het toestel niet op een dimmer pack aan.
- Nooit het netsnoer beschadigen of platdrukken.
- Nooit aan de kabel trekken.
- Nooit in de lichtbron kijken. Gevoelige personen kunnen een epileptische shock ondergaan

(vooral bedoeld voor epileptica)

- Het product is uitsluitend bedoeld voor decoratieve doeleinden en niet geschikt als verlichting van de huiskamer.
- Als de externe flexibele kabel of het snoer van deze armatuur beschadigd is, wordt deze uitsluitend vervangen door de fabrikant of zijn onderhoudsvertegenwoordiger of een soortgelijk gekwalificeerd persoon om gevaar te voorkomen.
- Beschadigde lenzen, behuizing of uv-filter onmiddellijk vervangen.

## ONTKOPPELING VAN HET NET

a) Indien het toestel via het stopcontact wordt uitgeschakeld, moet de contactdoos altijd gemakkelijk bereikbaar zijn

b) Indien het toestel via een schakelaar wordt uitgeschakeld, moet deze duidelijk gemarkeerd en gemakkelijk bereikbaar zijn.

## INSTALLATIE

Het is belangrijk nooit de ventilator of de koelingsopeningen te verstoppert. Bij de keuze van de installatie plaats denk eraan dat de plaats gemakkelijk bereikbaar is voor onderhoud en reinigingsdoeleinden.

Gebruik altijd veiligheidskabels.

Bevestig het toestel via de schroef gaten op de houder. Wees zeker dat het toestel vast geïnstalleerd is om trillingen en afglijden tijdens de werking te vermijden. Wees zeker dat de truss waaraan u het toestel bevestigt, stabiel is en 10 keer het gewicht van het toestel kan dragen. Het toestel moet van een vakman op een plaats monteert worden waar het buiten het bereik van mensen is en niemand onder kan staan.

## DATA AANSLUITING

Gebruik een twee-aderige afgeschermd data kabels met XLR-ingangs- en uitgangsaansluitingen. Indien U uw eigen kabel bouwen wilt gebruik hoogwaardige kabels die het signaal goed overdragen en niet gevoelig zijn voor elektromagnetische interferenties.

## KABELCONNECTOREN

De kabel moet een XLR stekker op één eind en een XLR contra op het andere eind hebben.

### DMX CONNECTOR CONFIGURATIE

De eindweerstand vermindert signaalfouten. Om transmissie problemen en storingen te voorkomen is het aanbevolen een DMX signaal eindweerstand aan te sluiten.

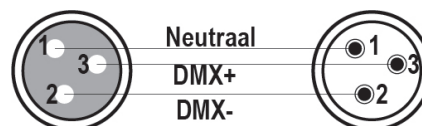

### LET OP

Geen contact maken tussen common en chassis massa. Indien de common op de massa aangesloten is kan een aardlus ontstaan en het toestel werkt willekeurig. Controleer de kabels d.m.v. een ohmmeter om de polariteit te controleren en te waarborgen dat de pins niet op aarde aangesloten of met elkaar kortgesloten zijn.



### DMX MODUS:

Wanneer het toestel in DMX-status staat, kunt u meerdere toestellen aansluiten via de signaalkabel, zonder gebruik van een DMX-controller. Dit is de master/slave-modus. Je stelt de modus in op het eerste toestel en de andere toestellen zullen de master automatisch volgen.

Als het toestel is aangesloten op een DMX-controller, wordt het signaal verzonden vanaf de controller en kunt u het toestel via DMX bedienen.

## MENU MAP

Het toestel heeft een LCD display met 4 knoppen op het achterpaneel. Druk op MENU om verschillende functies te kiezen, druk op UP/DOWN om de waarde te wijzigen, druk op ENTER om te bevestigen.

Menu	Functie	Omschrijving
DMX-ADDR 001	DMX512 adres instelling	Druk op de UP/DOWN-knop om de DMX-waarde te kiezen en druk vervolgens op de enter-knop om te bevestigen
R-DIMMER 255	Rode dimmer aanpassing	Druk op de UP/DOWN-knop om de helderheid te kiezen en druk vervolgens op de enter-knop om te bevestigen
G-DIMMER 255	Groene dimmer aanpassing	Druk op de UP/DOWN-knop om de helderheid te kiezen en druk vervolgens op de enter-knop om te bevestigen
B-DIMMER 255	Blauwe dimmer aanpassing	Druk op de UP/DOWN-knop om de helderheid te kiezen en druk vervolgens op de enter-knop om te bevestigen
H-DIMMER 255	Witte dimmer aanpassing	Druk op de UP/DOWN-knop om de helderheid te kiezen en druk vervolgens op de enter-knop om te bevestigen
PROGRAM 01	Instelling interne programma's	Druk op de UP/DOWN-knop om de programma's te kiezen en druk vervolgens op de enter-knop om te bevestigen
SPEED 01	Snelheidsinstelling interne programma's	Druk op de UP/DOWN-knop om de programmasnelheid te kiezen en druk vervolgens op de enter-knop om te bevestigen
Test-md auto	Testen in automatische modus	Druk op de enter-knop om te bevestigen
Test-md audi	Geluidsmodus testen	Druk op de enter-knop om te bevestigen

## 9 KANAAL DMX TABEL

Kanaal	Waarde	Functie
CH1	0-255	Master dimmer, van donker naar helder
CH2	0-255	Stroboscoopaanpassing
CH3	0-255	Rode dimmer van donker naar helder
CH4	0-255	Groene dimmer van donker naar helder
CH5	0-255	Blauwe dimmer van donker naar helder
CH6	0-255	Witte dimmer van donker naar helder
CH7	0-255	Kleurselecties
CH8	0-255	Micro Interne programma's
CH9	0-255	Snelheidsaanpassing microfunctie, 0 is het snelst, 255 is het langzaamst

## SPECIFICATIES

Voeding .....	100-240V~ 50/60HZ
Opgenomen vermogen .....	200W
Kleurtemperatuur van de led's .....	3200°K ±150; 5600°K ±150
Kleur van de led's .....	RGBW
Levensduur van de led's .....	ca. 30.000 uur
CRI .....	Ra≥92
Dimmer .....	0-100%
Handmatige zoom stralingshoek .....	15-50°
Koelsysteem .....	ventilator
Afmetingen .....	450 x 259 x 240mm
Gewicht.....	6.5kg



**BELANGRIJK:** De elektrische producten mogen niet naast het huisvuil geplaatst worden. Gelieve deze te laten recycleren daar waar er centra's hiervoor voorzien is. Raadpleeg de plaatselijke autoriteiten of uw verkoper ivm de manier van recycleren

# MANUAL DE USO

## INSTRUCCIONES DE DESEMBALAJE

Inmediatamente después de recibir un accesorio, desembale con cuidado la caja, verifique el contenido para asegurarse de que todas las piezas estén presentes y se hayan recibido en buenas condiciones. Notifique a la empresa de transporte de inmediato y guarde el material de embalaje para su inspección si alguna pieza parece estar dañada por el envío o si la propia caja muestra signos de mal manejo. Guarde la caja y todos los materiales de embalaje. En el caso de que se deba devolver un accesorio a la fábrica, es importante que se devuelva el accesorio en la caja y embalaje originales de fábrica.

## EXPLICACIÓN DE SÍMBOLOS EN LA SERIGRAFÍA

 El triángulo que contiene un símbolo de rayo se utiliza para indicar cuando su salud está en riesgo (por electrocución, por ejemplo).



 Un signo de exclamación en un triángulo indica riesgos particulares en el manejo o funcionamiento del aparato..

 Conforme con los requisitos de la norma CE

 Este producto, es adecuado solo para uso en interiores

 Clase de aislamiento I

 Distancia mínima entre el aparato y otros objetos

**Lea este manual detenidamente antes de la primera puesta en marcha.**

## INSTRUCCIONES DE SEGURIDAD

- Lea atentamente este manual que contiene información importante sobre la instalación, uso y mantenimiento de este aparato.
- Guarde el manual para referencia futura. Si el dispositivo alguna vez cambia de propietario, asegúrese de que el nuevo usuario tenga el manual.
- Asegúrese de que la tensión de red sea adecuada para este dispositivo y que no supere la tensión de alimentación indicada en la placa de características del dispositivo.
- Este dispositivo pertenece a la clase I y debe conectarse a una toma de corriente con toma de tierra.
- ¡Sólo para uso en interiores!
- Para reducir el riesgo de incendio o descarga eléctrica, no exponga este aparato a la lluvia ni a la humedad. Asegúrese de que no haya objetos inflamables cerca del dispositivo durante el funcionamiento.
- Instale el dispositivo en un lugar bien ventilado a una distancia mínima de 50 cm de cualquier superficie. Asegúrese de que las ranuras de ventilación no estén bloqueadas.
- La distancia mínima entre la luminaria y el objeto iluminado debe ser de 0,5 m. 
- No utilice este dispositivo durante más de 8 horas seguidas. Deje que se enfríe antes de volver a usarlo para prolongar su vida.
- Desconecte el aparato de la red eléctrica antes de cualquier manipulación o mantenimiento.
- La temperatura ambiente no debe exceder los 40°C. No utilice el dispositivo a temperaturas más altas.
- La carcasa puede alcanzar los 85°C. No toque la carcasa con las manos descubiertas durante el funcionamiento. Desconecte la alimentación y espere 15 minutos para que la unidad se enfríe antes de realizar cualquier servicio.
- NO ABRA la caja dentro de los 5 minutos posteriores al apagado.
- En caso de mal funcionamiento, apague el dispositivo inmediatamente. Nunca intente reparar el dispositivo usted mismo. Una reparación incorrecta puede provocar daños y mal funcionamiento. Contacte con un servicio técnico autorizado. Utilice únicamente piezas de repuesto idénticas a las piezas originales.

- Asegúrese de que el cable de alimentación nunca esté aplastado o dañado.
- Nunca desenchufe el aparato tirando del cable.
- No exponga sus ojos a la fuente de luz.
- La luminaria es solo para fines decorativos y no es adecuada como iluminación doméstica normal.
- Si el cable de alimentación del aparato está dañado, solo debe ser reemplazado por el fabricante o su agente o un técnico calificado para evitar cualquier riesgo de descarga eléctrica.
- Reemplace las lentes, la carcasa o el filtro UV inmediatamente si están dañados.

## DISPOSITIVO DE CORTE

Cuando se utilice un enchufe o acoplador de RED para desconectar el aparato de la red eléctrica, este dispositivo debe permanecer fácilmente accesible en todo momento.

## INSTALACIONES

Asegure el dispositivo usando los orificios para tornillos en el soporte. Asegúrese de que el dispositivo esté firmemente fijado para evitar vibraciones y movimientos durante el funcionamiento. Asegúrese siempre de que la estructura que alberga el dispositivo sea lo suficientemente fuerte y capaz de soportar al menos 10 veces el peso propio del dispositivo.

El dispositivo debe ser fijado por profesionales en un lugar fuera del alcance de las personas y fuera de un lugar de paso.

Puede instalar este aparato en cualquier posición siempre que haya una ventilación adecuada. Al elegir una ubicación, tenga en cuenta la facilidad de acceso al dispositivo para el mantenimiento y la limpieza.

Nunca instale el dispositivo en un lugar expuesto a la lluvia, humedad, cambios de temperatura significativos y con ventilación limitada.

## CONEXIÓN DMX

Conecta el cable XLR a la salida hembra de tu controlador y el otro extremo a la entrada macho del dispositivo. Puede conectar varios dispositivos en serie.

## CONECTORES DE CABLES

El cable debe tener un conector XLR macho en un lado y un conector XLR hembra en el otro.

Una resistencia de fin de línea reduce los errores de señal. Para evitar problemas de transmisión de la señal, siempre es recomendable conectar una resistencia de fin de línea DMX.

## ATENCIÓN

No debe haber contacto entre el común y la tierra del chasis del dispositivo. Conectar a tierra el común puede causar un bucle de tierra y su dispositivo funcionará de manera extraña. Pruebe los cables con un ohmímetro para verificar la polaridad y asegúrese de que las clavijas no estén conectadas a tierra o en cortocircuito con el blindaje o entre sí.

## CONFIGURACIÓN DEL MODO DMX:

Cuando el dispositivo está en modo DMX, puede conectar varias máquinas a través del cable de señal, sin usar un controlador DMX. Este es el modo maestro/esclavo. Configura el modo en el primer dispositivo y los otros dispositivos seguirán automáticamente al maestro.

Si el dispositivo está conectado a un controlador DMX, la señal se enviará desde el controlador y podrá controlar el dispositivo a través de DMX.

## MENU

El dispositivo tiene una pantalla LCD con 4 botones en el panel trasero. Presione MENÚ para elegir diferentes funciones, presione ARRIBA/ABAJO para cambiar el valor, presione ENTER para confirmar.

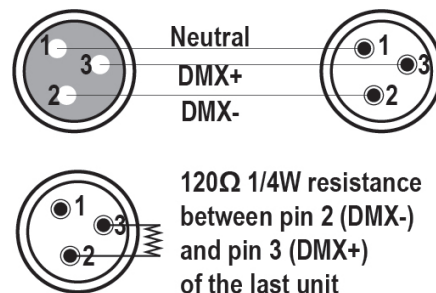

Menú	Función	Descripción
DMX-ADDR 001	Ajuste de la dirección DMX512	Presione el botón ARRIBA/ABAJO para elegir el valor DMX, luego presione el botón ENTER para confirmar
R-DIMMER 255	Ajuste del dimmer Rojo	Presione el botón ARRIBA/ABAJO para elegir la luminosidad, luego presione el botón ENTER para confirmar
G-DIMMER 255	Ajuste del dimmer Verde	Presione el botón ARRIBA/ABAJO para elegir la luminosidad, luego presione el botón ENTER para confirmar
B-DIMMER 255	Ajuste del dimmer Azul	Presione el botón ARRIBA/ABAJO para elegir la luminosidad, luego presione el botón ENTER para confirmar
H-DIMMER 255	Ajuste del dimmer Blanco	Presione el botón ARRIBA/ABAJO para elegir la luminosidad, luego presione el botón ENTER para confirmar
PROGRAM 01	Selección de un programa interno	Presione el botón ARRIBA/ABAJO para elegir los programas, luego presione el botón ENTER para confirmar
SPEED 01	Ajuste de la velocidad de los programas internos	Apriete las teclas UP/DOWN para seleccionar de la velocidad de los programas, después apriete el botón ENTER para confirmar
Test-md auto	Test en modo automático	Apriete el botón ENTER para confirmar
Test-md audi	Test de modo de sonido	Apriete en el botón ENTER para confirmar

## TABLA DE 9 CANALES DMX

Canal	Valor	Función
CH1	0-255	Dimmer general, de oscuro a luminoso
CH2	0-255	Ajuste total del estroboscopio
CH3	0-255	Dimmer Rojo de oscuro a luminoso
CH4	0-255	Dimmer Verde de oscuro a luminoso
CH5	0-255	Dimmer Azul de oscuro a luminoso
CH6	0-255	Dimmer Blanco de oscuro a luminoso
CH7	0-255	Selección de colores
CH8	0-255	Micro programas internos
CH9	0-255	Ajuste de la velocidad de la micro - función, 0 es lo más rápido, 255 es lo más lento

## ESPECIFICACIONES

Alimentación .....	100-240V~ 50/60HZ
Consumo .....	200W
Temperatura de color .....	3200K±150. 5600K±150.
Color de LED .....	RGBW
Duración de la vida de los LED .....	Alrededor de 30.000 horas
CRI .....	Ra≥92
Dimmer RGBW .....	0-100%
Angulo de apertura del Zoom manual .....	15-50°
Refrigeración .....	por ventiladores
Dimensiones .....	450 x 259 x 240mm
Peso .....	6.5kg



**NOTA IMPORTANTE:** Los productos eléctricos no deben ser tirados a la basura normal, han de ser reciclados en un lugar destinado a ello. Pregunte a las autoridades locales, por el punto más cercano a su domicilio